



## SWIMMING POOL HEAT PUMP UNIT

### Installation & Instruction Manual

Models    HP50A  
              HP50HA



Hayward Pool Products  
620 Division St., Elizabeth, NJ 07207  
[www.hayward.com](http://www.hayward.com) / 1-888-HAYWARD

Hayward Canada, Inc.  
2880 Plymouth Dr., Oakville, ON L6H 5R4  
[www.haywardpool.ca](http://www.haywardpool.ca) / 1-888-238-7665

# CONTENTS

---

|  |           |
|--|-----------|
| <b>1. Preface</b>                                    | <b>1</b>  |
| <hr/>  |           |
| <b>2. Specifications</b>                             | <b>2</b>  |
| 2.1 Performance Data of Swimming Pool Heat Pump Unit | 2         |
| 2.2 Dimensions for Swimming Pool Heat Pump Unit      | 3         |
| <hr/>  |           |
| <b>3. Installation and Connection</b>                | <b>4</b>  |
| 3.1 Installation of System                           | 4         |
| 3.2 Swimming Pool Heat Pumps: Location               | 5         |
| 3.3 How Close to your Pool?                          | 5         |
| 3.4 Swimming Pool Heat Pumps: Plumbing               | 6         |
| 3.5 Swimming Pool Heat Pumps: Electrical Connection  | 7         |
| 3.6 Initial Start-Up of the Unit                     | 7         |
| 3.7 Water Flow Setting                               | 8         |
| <hr/>  |           |
| <b>4. User Interface</b>                             | <b>9</b>  |
| 4.1 Overview   | 9         |
| 4.2 Setting the Clock                                | 11        |
| 4.3 Setting the Timer Function                       | 11        |
| 4.4 Choice of Operating Mode                         | 12        |
| 4.5 Settings and Viewing the Set Point               | 13        |
| 4.6 Locking and Unlocking the Touch Screen           | 13        |
| 4.7 Temperature Display Change                       | 13        |
| <hr/>  |           |
| <b>5. Maintenance and Inspection</b>                 | <b>14</b> |
| 5.1 Maintenance                                      | 14        |
| 5.2 Troubleshooting Guide                            | 14        |
| 5.3 Winterization                                    | 15        |
| <hr/>  |           |
| <b>6. Appendix</b>                                   | <b>16</b> |
| 6.1 Connection of PCB: Illustration                  | 16        |
| 6.2 Wiring Diagram                                   | 17        |
| 6.3 Exploded View and Spare Parts List               | 18        |
| 6.4 Warranty   | 20        |

---

# 1. PREFACE

---

In order to provide our customers with quality, reliability and versatility, this product has been made to strict production standards. This manual contains installation, service and maintenance. Please read this manual carefully before you open or maintain the unit. The manufacturer of this product will not be held responsible if someone is injured or the unit is damaged as a result of improper installation, service or unnecessary maintenance. It is vital that the instructions within this manual are adhered to at all times. The unit must be installed by qualified personnel.

The unit can only be repaired by qualified installer center personnel or an authorized dealers (HVAC).

- Maintenance and operation must be carried out according to the recommended time and frequency, as stated in this manual.
- Use genuine standard spare parts only.
- Failure to comply with these recommendations will invalidate the warranty.
- The Swimming Pool Heat Pump Unit heats the swimming pool water and keeps the temperature constant.

**This type of heat pump has the following characteristics:**

## **1. Durable**

The heat exchanger is made of PVC & titanium; the tube can withstand prolonged exposure to corrosives such as chlorine.

## **2. Quiet operation**

The unit contains efficient rotary compressor and a low noise fan motor, which assures its quiet operation

## **3. Electronic control board**

The unit is controlled by an internal micro-controller, allowing all operation parameters to be set. Operation status can be displayed on the control panel.

## 2. SPECIFICATIONS

---

### 2.1 Performance Data of Swimming Pool Heat Pump Unit

\*\*\* REFRIGERANT: R410A

| Unit                             | Model                 | HP50A/HP50HA                  |
|----------------------------------|-----------------------|-------------------------------|
| Heating Capacity                 | kW                    | 14.7                          |
|                                  | BTU/h                 | 45,000                        |
| Heating Power Input              | kW                    | 2.68                          |
| Running Current                  | A                     | 12                            |
| Power Supply                     | V/Hz                  | 208-230V~/60Hz                |
| Compressor Quantity              |                       | 1                             |
| Compressor(s)                    |                       | Rotary                        |
| Fan Quantity                     |                       | 1                             |
| Fan Power Input                  | W                     | 120                           |
| Fan Rotate Speed                 | RPM                   | 850                           |
| Fan Direction                    |                       | Horizontal                    |
| Noise (at 1 meter)               | dB(A)                 | 54                            |
| Water Connection                 | inch                  | 1.5                           |
| Water Flow Volume Imperial/US    | m <sup>3</sup> /h/gpm | 4.5 / 20                      |
| Water Pressure Drop (max)        | kPa/psi               | 10 / 1.5                      |
| Unit Net Dimensions (L/W/H)      | mm/in                 | 1053x420x650 / 41.5x16.5x25.6 |
| Unit Shipping Dimensions (L/W/H) | mm                    | 1110x470x670 / 43.7x18.5x26.4 |
| Net Weight/Shipping Weight       | kg/lbs                | 58 / 128                      |

Heating: Ambient temp (DB/WB): 75°F (24°C) / 66°F (19°C)  
 Water temp (in/out): 79°F (26°C) / 82°F (28°C)

## 2. SPECIFICATIONS

---

### 2.2 Dimensions (mm/inches) for the Swimming Pool Heat Pump Unit

Model: HP50A/HP50HA

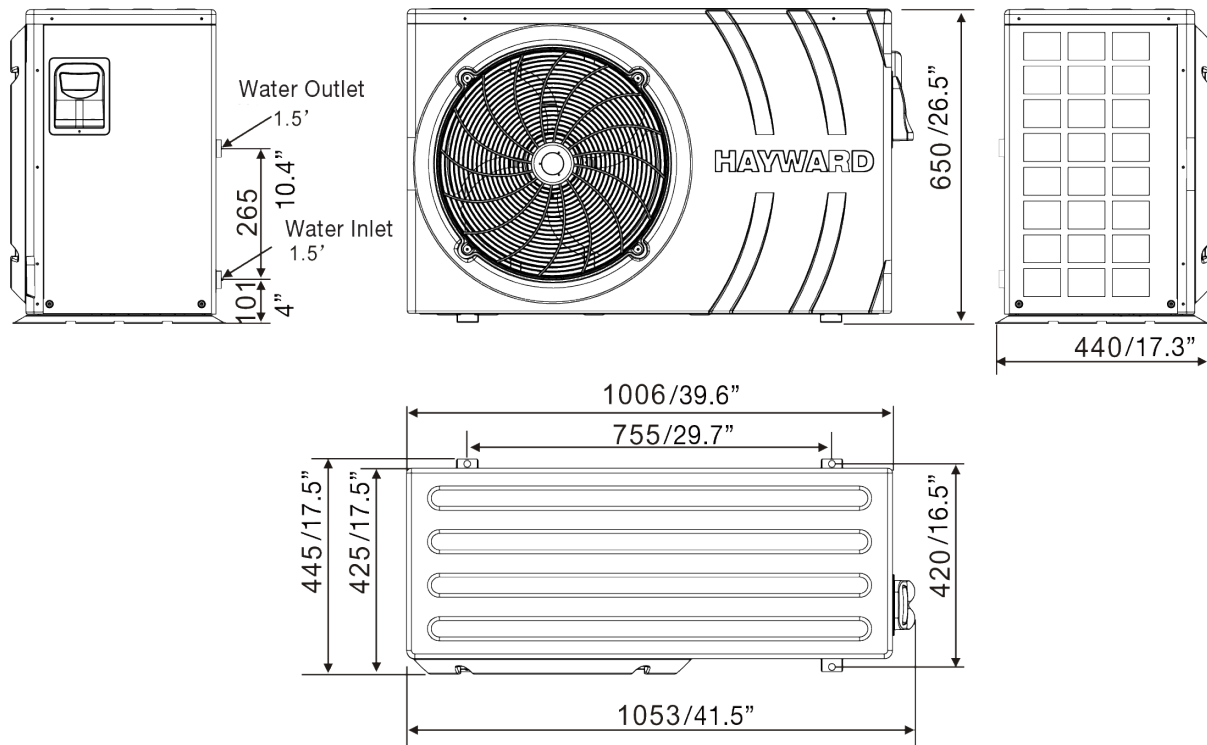

# 3. INSTALLATION AND CONNECTION

---

## 3.1 Installation Illustration

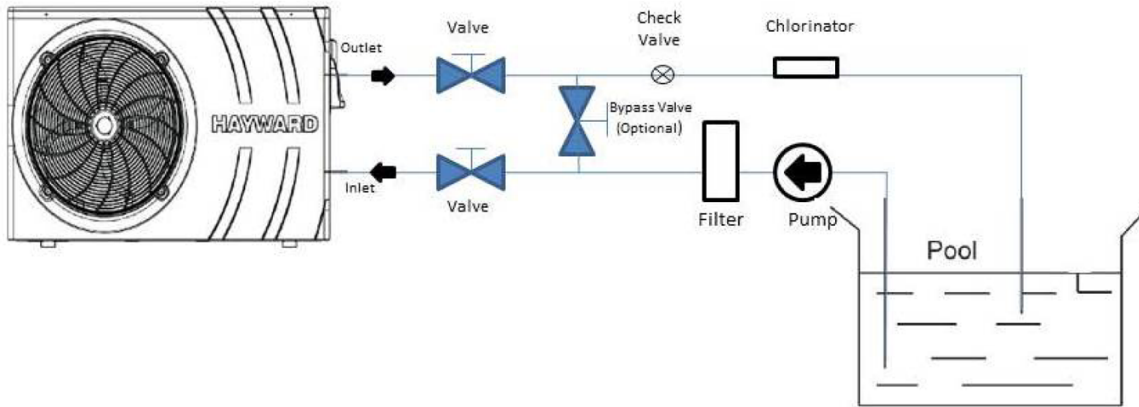

### Installation items:

The factory only provides the heat pump unit; the other items in the illustration are necessary spare parts for the water system, provided by users or the installer.

### Attention:

Please follow these steps when using for the first time

1. Open valve and charge water
2. Make sure that the pump and the water-in pipe have been filled with water
3. Close the valve and start the unit

ATTN: It is necessary that the water-in pipe inlet be higher than the pool surface.

Installation must be performed in accordance with the requirements of NEC and CEC by authorized personnel only.

# 3. INSTALLATION AND CONNECTION

---

## 3.2 Swimming Pool Heat Pumps: Location

The unit will perform well in any outdoor location provided that the following three factors are present:

### 1. Fresh Air - 2. Electricity - 3. Pool filter piping

The unit may be installed virtually anywhere outdoors. For indoor pools consult the supplier.

DO NOT place the unit in an enclosed area with a limited air volume, where the units discharge air will be re-circulated.

DO NOT place the unit next to shrubs which can block the air inlet. These locations deny the unit a continuous source of fresh air which reduces its efficiency and may prevent adequate heat delivery.

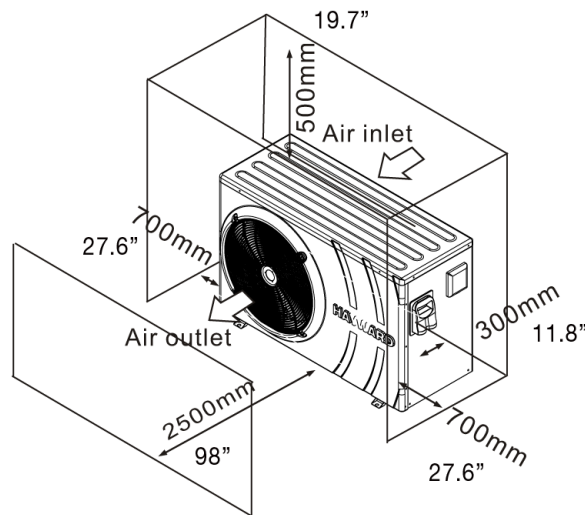

## 3.3 How Close To Your Pool?

Normally, the pool heat pump is installed within 24.6ft (7.5 metres) of the pool. The longer the distance from the pool, the greater the heat loss from the piping.

# 3. INSTALLATION AND CONNECTION

---

## 3.4 Swimming Pool Heat Pumps: Plumbing

The titanium heat exchanger requires no special plumbing except bypass (please set the flow rate according to the nameplate). The water pressure drop is less than 1.5psi (10KPa) at maximum flow rate. Since there are no residual heat or flame temperatures, the unit does not need copper heat sink piping. PVC pipes can be run straight into the unit.

Location: connect the unit in the pool pump discharge (return) line downstream of all filter and pool pumps, and upstream of any chlorinators, ozonators or chemical pumps. Install the rubber feet onto the bottom of the unit.

\*You will need to use 1½” male PVC adapter to connect to the heat pump.

Consider adding a quick coupler fitting at the unit inlet and outlet to allow easy draining of the unit for winterizing and to provide easier access should servicing be required (coupler supplied with unit).

Condensation: since the heat pump cools the air down about 4-5°C water may condense on the fins of the horseshoe shaped evaporator. If the relative humidity is

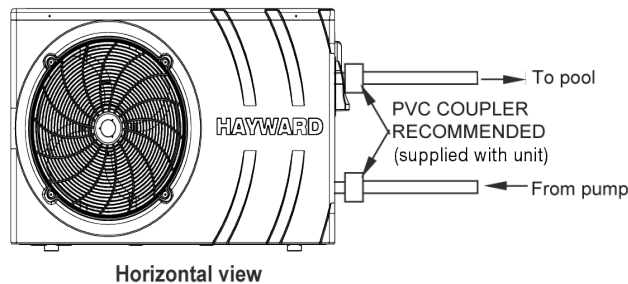

very high, this could be as much as several gallons/litres an hour. Verify the unit is level so that water will run down the fins into the basepan and drain out through the barbed plastic condensation drain fitted on the side of the basepan. This fitting is designed to accept 3/4” clear vinyl tubing and run to a suitable drain. It is easy to mistake the condensation for a water leak inside the unit.

NB: a quick way to verify that the water is condensation is to shut off the unit and keep the pool pump running. If the water stops running out of the basepan, it is condensation. An EVEN QUICKER WAY IS TO TEST THE DRAIN WATER FOR CHLORINE - if there is no chlorine present, then it's condensation.



# 3. INSTALLATION AND CONNECTION

---

## 3.5 Swimming Pool Heat Pumps: Electrical Connection

NOTE: although the unit heat exchanger is electrically insulated from the rest of the unit, this simply prevents the flow of electricity to or from the pool water. Grounding the unit is still required to protect you against short circuits inside the unit.

NOTE: ensure that the available electrical Power supply and the network frequency are matched to the required operating current, taking account of the appliance's specific location and the current required to supply any other appliances connected to the same circuit and two connections for the filtering pump control (208-230V only).

- 1) See the wiring diagram chapter 6.2
- 2) Ensure that the unit is supplied with the specified voltage. The terminal block is located on the right side of the unit. There are three connections for the Power supply and two connections for the filtering pump control (Enslavement). The Power supply line must be properly matched with a motor supply type fuse or a main circuit breaker to protect the circuit against voltage surges (refer to the nameplate for the voltage);
- 3) Always shut down the main Power supply before opening the electrical control box.

## 3.6 Initial Start-Up

Start-up Procedure. After installation is completed, you should follow these steps:

- 1) Switch on the filtering pump; verify flow to and from the pool.
- 2) Check that all the water valves are open and that the water flows into the unit before switching on heating or cooling;
- 3) Ensure that the unit is connected correctly to the main Power supply (refer to the wiring diagram or chapter 6);
- 4) Rotate the fan by hand to ensure that it turns freely and that the turbine is properly tightened with the motor shaft;
- 5) Check that the condensate drainage hose is properly attached and free of any blockages;
- 6) Switch on the power supply to the unit, then press the On/Off key on the wire controller;
- 7) Ensure that no ALARM code is displayed when the unit is ON (see Trouble shooting guide);
- 8) Set the water flow using the by-pass valve (see chapter 3.1) to obtain a 2°C difference in water temperature. Note the valve position would change if flow changes such as when using a two-speed pump
- 9) After running a few minutes make sure the air leaving the unit is cooler (between 41°F - 50°F [5-10°C])
- 10) With the unit operating turn the filter pump off. The unit should also turn off automatically;
- 11) Allow the unit and pool pump to run 24 hours per day until desired pool water temperature is reached.  
When the set water-inlet temperature is reached, the unit shuts off. The unit will now automatically restart (as long as your pool pump is running) when the pool temperature drops more than 2°C below set temperature.

Water Flow Switch - the unit is equipped with a flow switch that turns it on when the pool pump is running and shuts it off when the pump shuts off. This switch is the same type used in all gas pool heaters and is factory adjusted for normal pool installations. If the pool water level is more than a few feet above or below the thermostat knob of the unit, your dealer may need to adjust it at initial start-up.

Time Delay - the unit is equipped with a 3 minute built-in solid state restart delay to protect control circuit components and to eliminate restart cycling and contactor chatter. This time delay will automatically restart the unit approximately 3 minutes after each control circuit interruption. Even a brief power interruption will activate the 3 minute restart delay and prevent the unit from starting until the 3 minute countdown is completed. Power interruptions during the delay period will have no effect on the 3 minute countdown.

# 3. INSTALLATION AND CONNECTION

## 3.7 Water Flow Setting

While the heat pump is running and the water inlet and outlet valves are open, adjust the by-pass valve to obtain a difference of 2°C between the water inflow and outflow temperatures (see Functional Diagram Section 3.1). You can check the setting by viewing the inflow (T02)/outflow (T03) temperatures directly on the control panel by following the procedure below.

Then adjust the by-pass to obtain a difference of 2°C between T03 and T02

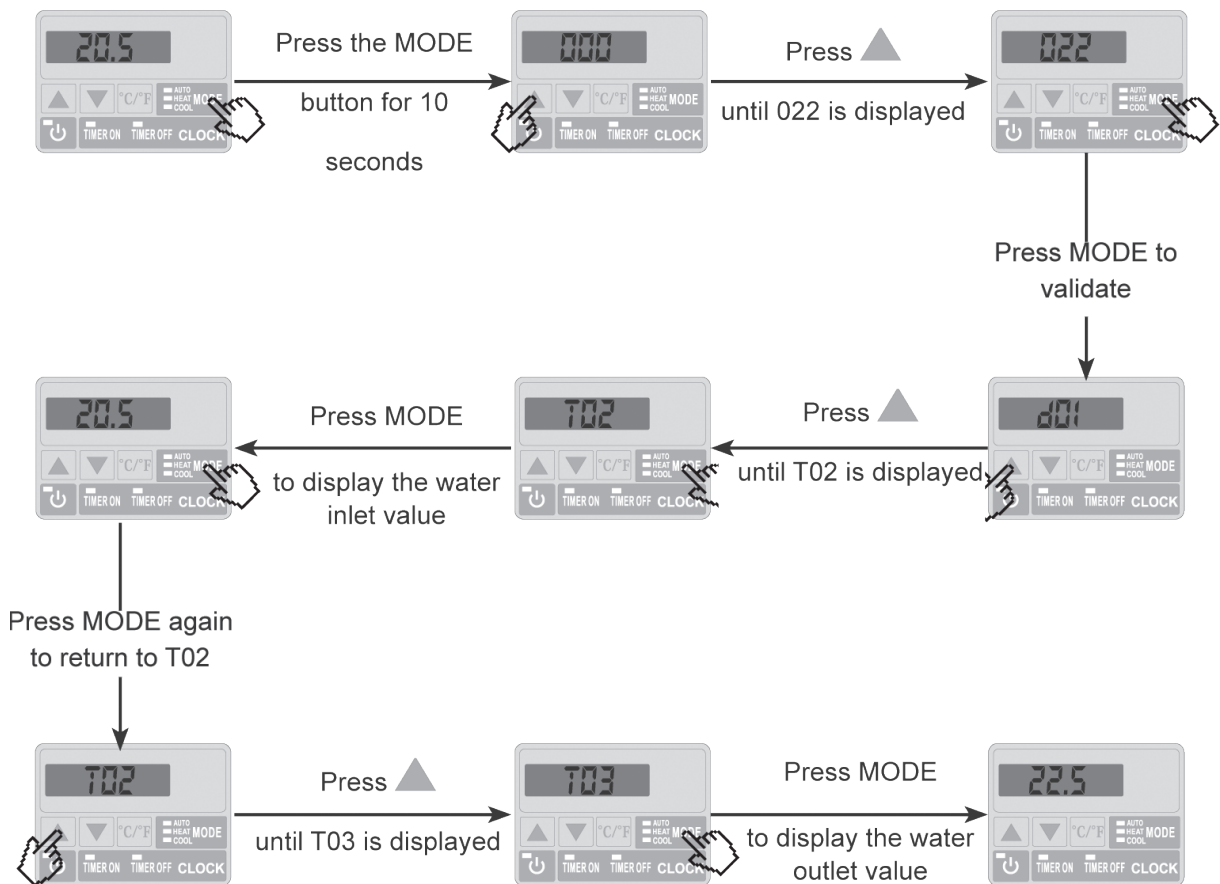

(T03-T02 =  $\Delta T = 2$ ).

Press  twice to exit the menu

Note: Opening the by-pass valve creates a weaker flow which results in an increased  $\Delta T$ .

Closing the by-pass valve creates a stronger flow which results in a decreased  $\Delta T$ .

## 4. USER INTERFACE







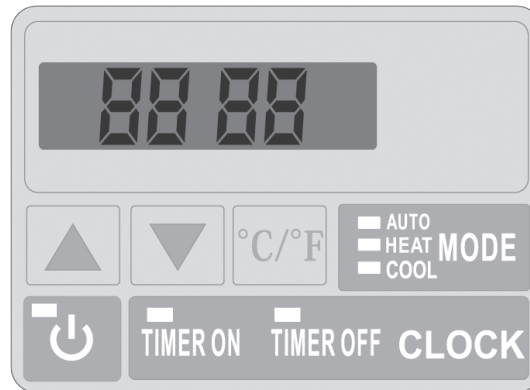



---

### 4.1 Overview

The heat pump is fitted with an electronic control panel, electronically connected and pre-set at the factory to heating mode.



#### Key

-  **COOL** Cooling Mode symbol
-  **HEAT** Heating Mode symbol
-  **AUTO** Automatic mode
-  **CLOCK** Clock and Timer settings
-  **MODE** Selection and settings button
-  On/Off and Return/Validation button
-  Scroll down
-  Scroll up
-  **TIMER ON** On time setting
-  **TIMER OFF** Off time setting

## 4. USER INTERFACE (continued)

---

### OFF Mode

When the heat pump is on standby (OFF Mode), the time and operating mode are displayed on the control screen.

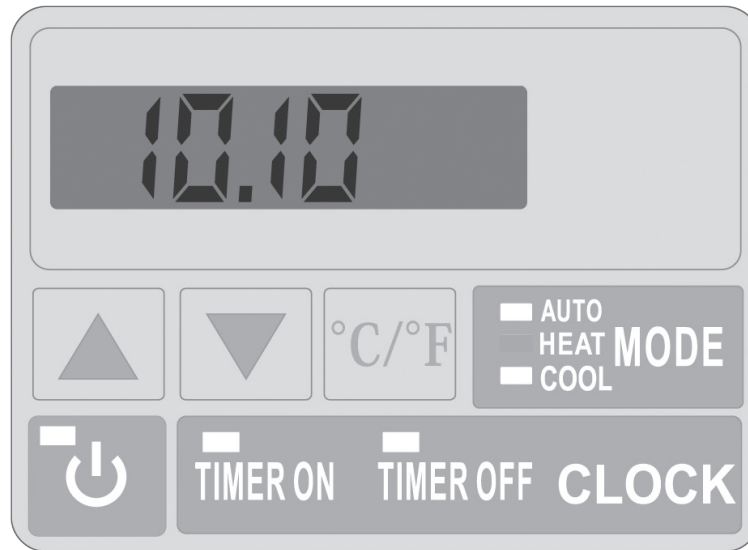

### ON Mode



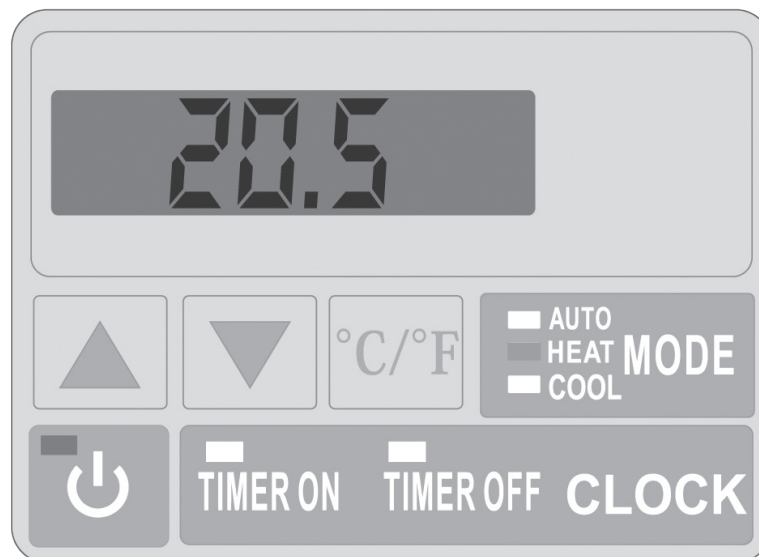

When the heat pump is running or adjusting (ON Mode), the red light on the ON button is lit and the water inlet temperature is displayed on the screen.



## 4. USER INTERFACE (continued)

---

### 4.2 Setting the Clock





The clock can be set in ON or OFF mode. Press CLOCK once and the display flashes then press CLOCK again and the hours flash. Set the hour using the arrows  or  then press CLOCK again to select minutes. Set the minutes using the arrows  or . Press CLOCK again to confirm. The display returns to its previous status.

Note: Settings are saved by pressing the CLOCK button or are saved automatically if no button is pressed after 5 seconds.

### 4.3 Setting the Timer Function

This function needs to be set if you want to run your heat pump for a shorter period than the one set by the filtration clock. You can therefore program a delayed start and an early shutdown or simply stop a particular period from running (e.g. the night).





#### **Start Programme (Timer ON) / Start**

- 1) Press Timer ON, the hour flashes.
- 2) Press Timer ON to set the hour using the buttons  .
- 3) Press Timer ON to set the minutes using the buttons  .

Settings are saved by pressing the Timer ON button or are saved automatically if no button is pressed after 5 seconds.

A green light indicates that the timer is on.

#### **Stop programme (Timer OFF)/Stop**

- 1) Press Timer OFF, the hour flashes.
- 2) Press Timer OFF to set the hour using the buttons  .
- 3) Press Timer OFF to set the minutes using the buttons  .



Settings are saved by pressing the Timer OFF button or are saved automatically if no button is pressed after 5 seconds.

A red light indicates that the timer is on.

## 4. USER INTERFACE (continued)

---

### Turning off Timer settings (ON and OFF Timer)/Off and On

- 1) Press Timer ON, Timer ON flashes
- 2) Press  to delete the program
- 3) Press Timer OFF, Timer OFF flashes
- 4) Press  to delete the program

### 4.4 Choice of Operating Mode: Heating, Cooling or Automatic

#### In “OFF” or “ON” Mode

Press the MODE button to switch between cooling mode (green light), heating mode (orange light) and automatic mode (red light).

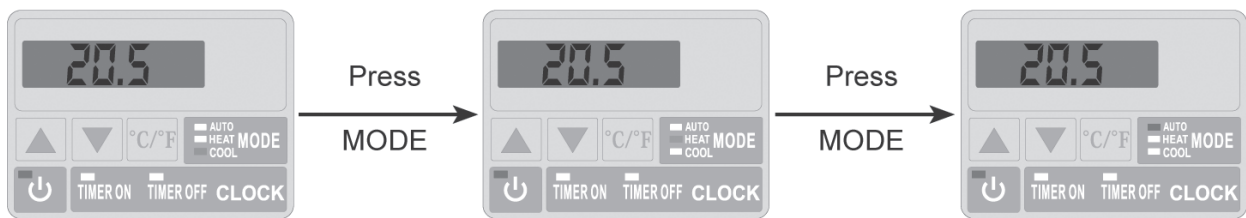



## 4. USER INTERFACE (continued)

---



### 4.5 Settings and viewing the set point (Desired water temperature)

#### In “OFF” and “ON” Mode

Press the buttons  or  to set the desired set point. Settings are made to an accuracy of 0.5°C



Do not heat pool water in excess of 104°F (40°C). A temperature of 100°F (38°C) is considered safe for a healthy adult. Hotter water increases the risk of hyperthermia. Special caution is suggested for younger children. Pregnant women beware! Soaking in water above 100°F (38°C) can cause fetal damage during the first three months of pregnancy (resulting in the birth of a brain-damaged or deformed child). Pregnant women should adhere to the 100°F (38°C) maximum rule.

Note: Whether on or off, all you need to do is press the  or  button to view or change the set point.

### 4.6 Locking and unlocking the touch screen

Press the On/Off  button for 5 seconds until it beeps. The buttons become inactive.

To unlock, press  for 5 seconds until it beeps.

The buttons become active again.

### 4.7 Temperature Display Change

When the unit is on, please press the button °C/°F to choose Celsius between or Fahrenheit display

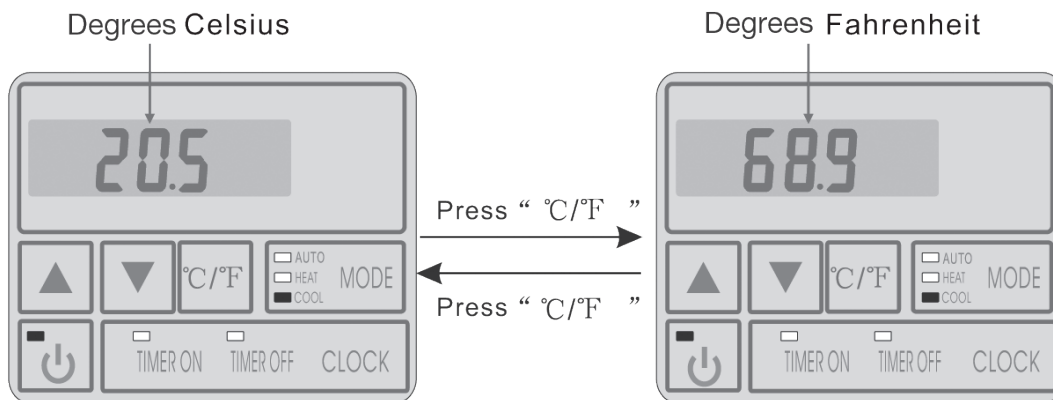

# 5. MAINTENANCE AND INSPECTION

## 5.1 Maintenance

- Check the water supply device and the release often. You should avoid the condition of no water or air entering into the system as this will influence the unit's performance and reliability. You should clear the pool/spa filter regularly to avoid damage to the unit as a result of a clogged filter.
- The area around the unit should be dry, clean and well ventilated. Clean the side heating exchanger regularly to maintain good heat exchange and conserve energy. Do not pressure wash or use undue force in cleaning as this may damage fins and reduce efficiency and capacity of heat pump.
- The operation pressure of the refrigerant system should only be serviced by a certified technician.
- Check the power supply and cable connection often. Should the unit begin to operate abnormally, switch it off and contact your qualified technician.
- Discharge all water in the water pump and water system so that freezing of the water-inlet the pump or water system does not occur. You should discharge the water at the bottom of the water pump if the unit will not be used for an extended period of time. You should check the unit thoroughly and fill the system with water fully before using it for the first time after a prolonged period of no usage.
- Installation must be performed in accordance with the NEC/CEC by authorized person only.

## 5.2 Troubleshooting Guide

| Malfunction   | LCD Controller       | Reason   | Resolution   |
|---|----------------------|--|--|
| Water inlet temp. Sensor failure                                      | P01                  | The sensor is open or short circuit                                | Check or change the sensor   |
| Water outlet temp. Sensor failure                                     | P02                  | The sensor is open or short circuit                                | Check or change the sensor   |
| Coil sensor failure   | P05                  | The sensor is open or short circuit                                | Check or change the sensor   |
| Ambient sensor failure  | P04                  | The sensor is open or short circuit                                | Check or change the sensor   |
| Temp. differential between water-in and water-out is too large        | E06                  | Water flow volume not enough, water pressure difference is too low | Check the water flow volume, or system obstruction.  |
| Anti freezing under cooling mode                                      | E07                  | Outlet water is too low  | Check the water flow volume or outlet water temp. sensor   |
| The first class freezing protection in winter                         | E19                  | Ambient or inlet water temp. is too low                            |  |
| The second class freezing protection in winter                        | E29                  | Ambient or inlet water temp. is too lower                          |  |
| High pressure protect   | E01                  | Gas System pressure is too high                                    | Check through the high pressure switch and the gas system pressure to judge whether the gas loop is blocked or the freon is suitable |
| Low pressure protect  | E02                  | Gas System pressure is too low                                     | Check through the low pressure switch and the gas system pressure to judge whether there is leaking or the freon is not enough;      |
| Flow switch failure   | E03                  | No water/little water in water system.                             | Check the water flowvolume, water pump and flowswitch is failure ornot   |
| 3times water-in and water-out temp.difference protectionin 30 minutes | E06                  | Water flowrate not enough  | Check the water flow rate, or water system is jammed or not  |
| Defrosting  | Defrost Code Display |  |  |
| Communication failure   | E08                  | LED controller and The PCB connection failure                      | Check the wire connection  |



## 5. MAINTENANCE AND INSPECTION

---

### 5.3 Winterization

- Switch the heat pump to “OFF” Mode.
- Turn off the power supply to the heat pump.
- Drain the coil to avoid any risk of deterioration. (High risk of freezing).
- Close the by-pass valve and unscrew the inlet/outlet union connections.
- Drain as much of the residual stagnant water as possible from the coil
- Close the water inlet and outlet on the heat pump to stop foreign bodies entering.
- Cover the heat pump with a winter cover (not supplied).



***Any damage caused by poor winterization invalidates the warranty.***

# 6. APPENDIX

## 6.1 Connection of PCB Illustration

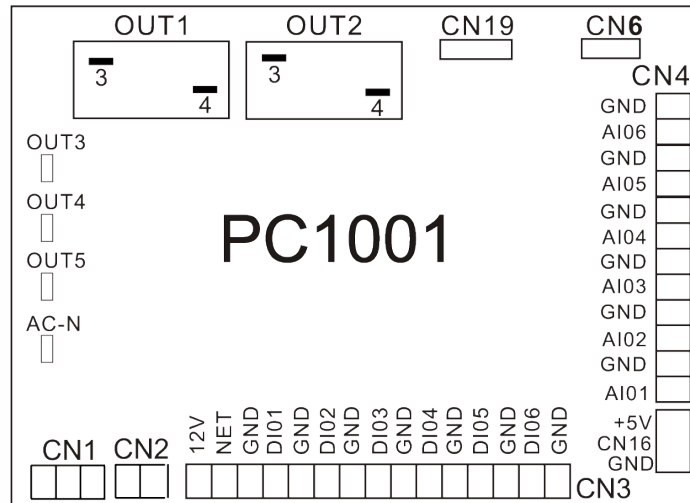

| No. | Symbol      | Meaning                              |
|-----|-------------|--------------------------------------|
| 1   | OUT1        | Compressor of system1 (220-230VAC)   |
| 2   | OUT2        | Water pump (220-230VAC)              |
| 3   | OUT3        | 4way valve (220-230VAC)              |
| 4   | OUT4        | High speed of fan motor (220-230VAC) |
| 5   | OUT5        | Low speed of fan motor (220-230VAC)  |
| 6   | AC-N        | Neutral wire                         |
| 7   | NET GND 12V | Wire controller                      |
| 8   | DI01 GND    | On/Off Switch(input)(no use)         |
| 9   | DI02 GND    | Flow switch (input)(normal close)    |
| 10  | DI03 GND    | Low pressure protect                 |
| 11  | DI04 GND    | High pressure protect                |
| 12  | DI05 GND    | No use                               |
| 13  | DI06 GND    | No use                               |
| 14  | AI01 GND    | Suction temp.(input)                 |
| 15  | AI02 GND    | Water in temp.(input)                |
| 16  | AI03 GND    | Water out temp.(input)               |
| 17  | AI04 GND    | Temp. Of coil (input)                |
| 18  | AI05 GND    | Ambient temp.(input)                 |
| 19  | AI06 GND    | No use                               |
| 20  | CN1         | Primary transformer                  |
| 21  | CN2         | Secondary transformer                |
| 22  | CN6         | Without use                          |
| 23  | CN19        | Electronic expansion valve           |
| 24  | 5V CN16 GND | Flow meter                           |

# 6. APPENDIX

## 6.2 Wiring Diagram - HP50A/HP50HA

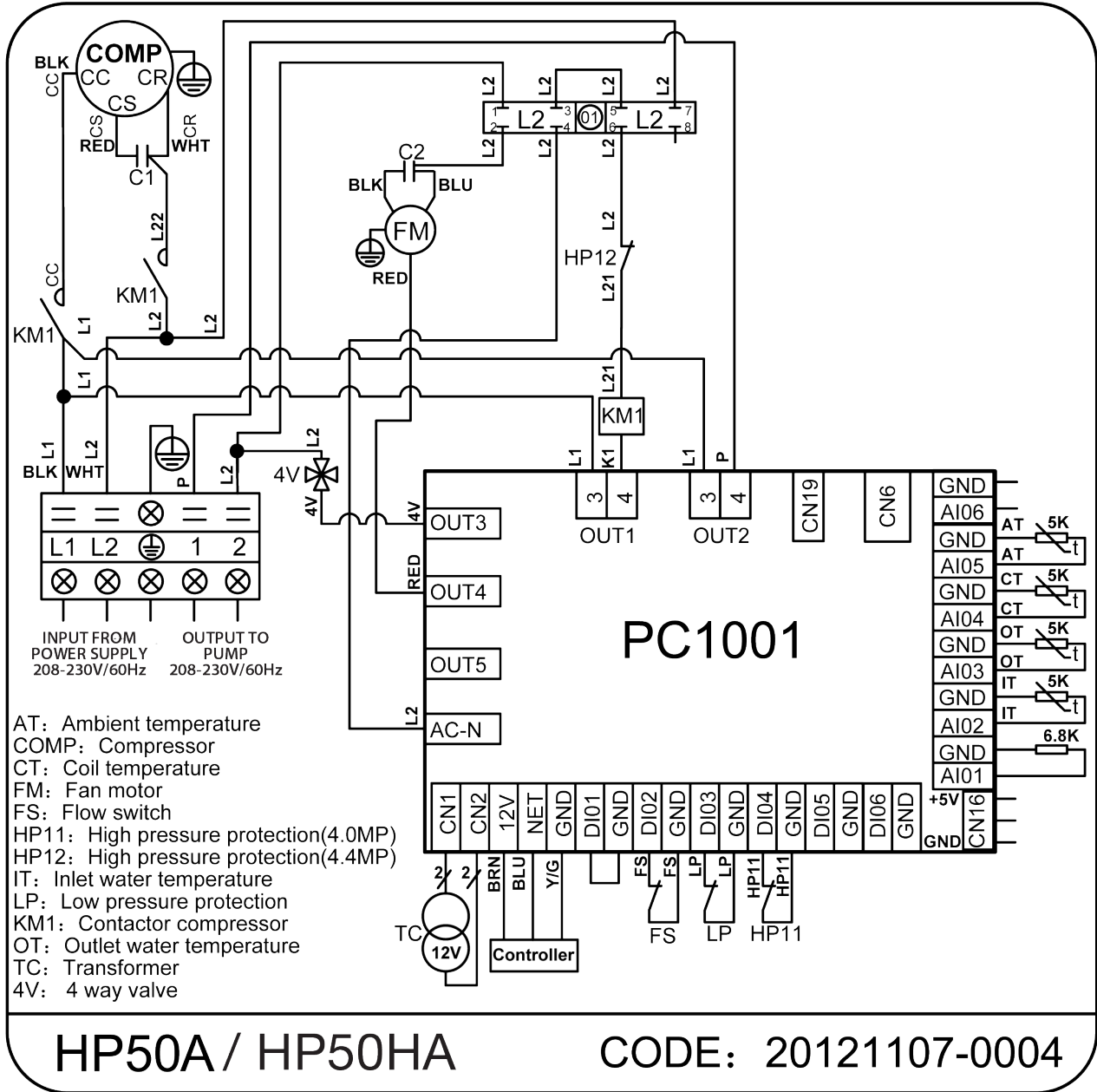

# 6. APPENDIX

## 6.3 Exploded View and Spare Parts

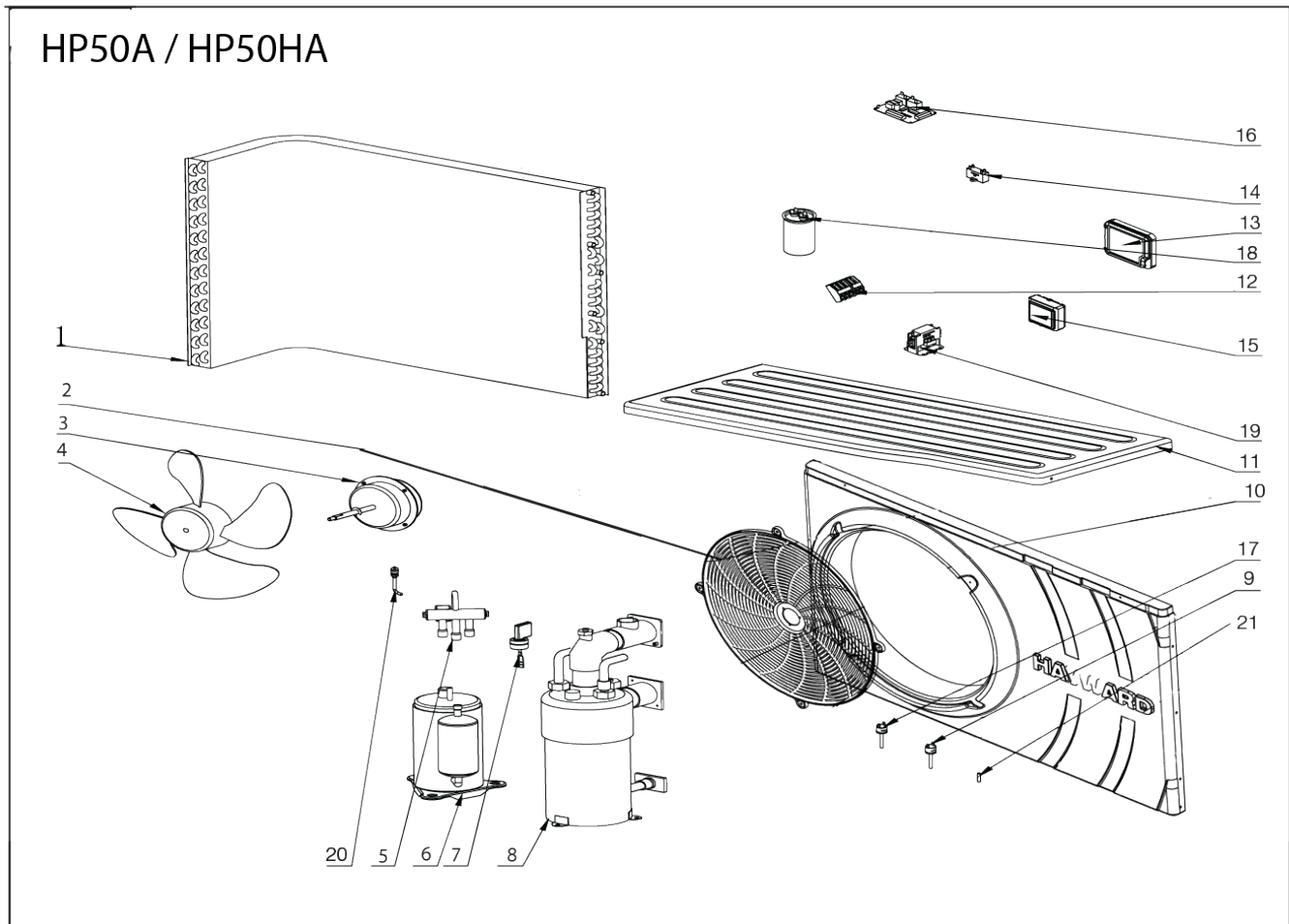

## 6. APPENDIX

---

### 6.3 Spare Parts List & Spare Parts - HP50A/HP50HA

| <b>SN</b> | <b>Part Code</b> | <b>Part Name</b>             | <b>Part Number</b> |
|-----------|------------------|------------------------------|--------------------|
| 1         | 32012-120020     | Evaporator                   | HPX32012-120020    |
| 2         | 20000-220188     | Fan Net                      | HPX20000-220188    |
| 3         | 20000-330124     | Fan Motor                    | HPX20000-330124    |
| 4         | 3500-2701        | Axis Blower Fan              | HPX3500-2701       |
| 5         | 2001-1418        | 4 Way Valve                  | HPX2001-1418       |
| 6         | 20000-110041     | Compressor                   | HPX20000-110041    |
| 7         | 20000-360005     | Water Flow Switch            | HPX20000-360005    |
| 8         | 32012-120014     | Titanium Tube Heat Exchanger | HPX32012-120014    |
| 9         | 2001-3605        | High Pressure Switch         | HPX2001-3605       |
| 10        | 32012-220044     | Front Panel                  | HPX32012-220044    |
| 11        | 32012-220045     | Cover                        | HPX32012-220045    |
| 12        | 2001-3907        | Terminal                     | HPX2001-3907       |
| 13        | 2000-2111        | Water proof cover            | HPX2000-2111       |
| 14        | 20000-350012     | Fan Capacitor                | HPX20000-350012    |
| 15        | 95005-310188     | LCD Controller               | HPX95005-310188    |
| 16        | 35005-310145     | Main Control Board           | HPX35005-310145    |
| 17        | 2000-3603        | Low Pressure Switch          | HPX2000-3603       |
| 18        | 2000-3505        | Compressor Capacitor         | HPX2000-3505       |
| 19        | 20000-360006     | AC Contactor                 | HPX20000-360006    |
| 20        | 20000-140153     | Needle Valve                 | HPX20000-140153    |
| 21        | 2000-3242        | Sensor, water, air           | HPX2000-3242       |

## 6. APPENDIX

---

### 6.4 Warranty

#### **HAYWARD® HEAT PUMP POOL HEATERS LIMITED WARRANTY**

The HAYWARD heat pump pool heater is warranted to be free of defects in materials and workmanship for a period of one (1) year for parts and (1) one year for labor.

Warranty is applicable to the original location and owner only and is not transferable. The *compressor* component has a two (2) year limited warranty with parts & labour warranted the first year and parts only warranted in year two.

The *titanium tube* component of the heat exchanger has a five (5) year parts only warranty.

This warranty is valid only if the product is installed according to the HAYWARD specifications.

This warranty does not include refrigerant or other expendable materials, or services such as inspection, maintenance, or unnecessary service calls due to erroneous operational reports, external valve position, or electrical service. It also does not include the repair of damage due to negligence, accident, freezing, or other conditions beyond the normal intended use of the unit. This warranty is void if the product is repaired or altered in any way by any persons or agencies other than those authorized by HAYWARD, and is in lieu of all other warranties, expressed or implied, written or oral. There are no implied warranties of merchantability or fitness for a particular purpose that apply to this product.

At its option, HAYWARD will replace or repair any HAYWARD part that proves defective if such parts are returned to our factory, freight collect, within the warranty period. It is agreed that such replacement or repair is the exclusive remedy available from HAYWARD. Unless authorized by HAYWARD and performed by a factory authorized service center, HAYWARD is not liable for any labor involved in the removal of defective parts or the installation of replacement parts. HAYWARD is not liable for damages of any sort whatsoever, including incidental and consequential damages. Parts returned and services performed under terms of this warranty must be approved by HAYWARD. All parts returned under terms of this warranty will be repaired or replaced and returned transportation charges prepaid, by best and most economical means.

Hayward Pool Products  
620 Division Street, Elizabeth, NJ 07207  
[www.hayward.com](http://www.hayward.com)  
1-888-HAYWARD

Hayward Canada, Inc.  
2880 Plymouth Dr., Oakville, ON L6H 5R4  
[www.haywardpool.ca](http://www.haywardpool.ca)  
1-888-238-7665

**Retain this Warranty Certificate in a safe and convenient location for your records**



## THERMOPOMPE POUR PISCINE

Manuel d'instructions et d'installation

Modèle      HP50A  
                  HP50HA



Hayward Pool Products  
620 Division St., Elizabeth, NJ 07207  
[www.hayward.com](http://www.hayward.com) / 1-888-HAYWARD

Hayward Canada, Inc.  
2880 Plymouth Dr., Oakville, ON L6H 5R4  
[www.haywardpool.ca](http://www.haywardpool.ca) / 1-888-238-7665

# SOMMAIRE

---

|   |           |
|---|-----------|
| <b>1. Préface</b>                                     | <b>1</b>  |
| <hr/>   |           |
| <b>2. Caractéristiques techniques</b>                 | <b>2</b>  |
| 2.1 Données techniques de la pompe à chaleur          | 2         |
| 2.2 Dimensions  | 3         |
| <hr/>   |           |
| <b>3. Installation et raccordement</b>                | <b>4</b>  |
| 3.1 Illustration de l'installation                    | 4         |
| 3.2 Thermopompe                                       | 5         |
| 3.3 A quelle distance de la piscine l'installer       | 5         |
| 3.4 Installation des conduites                        | 6         |
| 3.5 Raccordement électrique                           | 7         |
| 3.6 Premier démarrage                                 | 7         |
| 3.7 Réglage du débit d'eau                            | 8         |
| <hr/>   |           |
| <b>4. Interface Utilisateur</b>                       | <b>9</b>  |
| 4.1 Présentation générale                             | 9         |
| 4.2 Réglage de l'horloge                              | 11        |
| 4.3 Réglage de la fonction timer                      | 11        |
| 4.4 Choix du mode de fonctionnement                   | 12        |
| 4.5 Réglage et visualisation du point de consigne     | 13        |
| 4.6 Verrouillage et déverrouillage de l'écran tactile | 13        |
| 4.7 Charger la température sur l'affichage            | 13        |
| <hr/>   |           |
| <b>5. Entretien et inspection</b>                     | <b>14</b> |
| 5.1 Entretien   | 14        |
| 5.2 Guide de dépannage                                | 14        |
| 5.3 Hivernage   | 15        |
| <hr/>   |           |
| <b>6. Annexe</b>                                      | <b>16</b> |
| 6.1 Schématique de raccordement du PCB                | 16        |
| 6.2 Schéma de câblage                                 | 17        |
| 6.3 Vue éclatée et liste des pièces                   | 18        |
| 6.4 Garantie  | 20        |

---



# 1. PREFACE

---

Pour que vos clients puissent bénéficier de qualité, fiabilité et flexibilité, ce produit a été conçu pour satisfaire strictement aux normes de fabrication. Le présent manuel inclut toutes les informations nécessaires concernant l'installation, l'élimination des dysfonctionnements, le destockage et l'entretien. Veuillez lire attentivement ce manuel avant d'ouvrir l'unité, ou de réaliser des opérations d'entretien sur celle-ci. Le fabricant de ce produit ne sera en aucun cas tenu responsable en cas de blessure d'un utilisateur ou d'un endommagement de l'unité suite à d'éventuelles erreurs lors de l'installation, de l'élimination des dysfonctionnements, ou d'un entretien inutile. Il est primordial de suivre à tout moment les instructions spécifiées dans ce manuel. L'unité doit être installée par un personnel qualifié.

- Les réparations peuvent seulement être effectuées par le personnel qualifié du centre d'installation ou un distributeur agréé (HVAC).
- L'entretien et les différentes opérations doivent être réalisés à la fréquence et aux moments recommandés, tel que spécifié dans le présent manuel.
- N'utilisez que des pièces détachées originales normalisées.
- Toute recommandation non suivie annule la garantie.
- L'unité de thermopompe réchauffe l'eau de la piscine, et maintient une température constante.

**Ce type de thermopompe présente les caractéristiques suivantes :**

## 1. Durabilité

L'échangeur thermique est réalisé en PVC & titane ; le tube est en mesure de résister à une exposition prolongée aux agents corrosifs, tels que le chlore.

## 2. Faible niveau sonore

L'unité comprend un compresseur rotatif efficace et un moteur de ventilateur à bruit réduit, qui garantit un faible niveau sonore en service.

## 3. Tableau de commande électronique

L'unité est commandée par micro-contrôleur, qui permet de définir tous les paramètres de fonctionnement. L'état de fonctionnement peut être affiché sur le panneau de commande.

## 2. CARACTERISTIQUES TECHNIQUES

---

### 2.1 Données techniques de la thermopompe

\*\*\* REFRIGERANT: R410A

| Unit                                   | Modèle                | HP50A                         |
|--|-----------------------|-------------------------------|
| Capacité calorifique                   | kW                    | 14,7                          |
|  | BTU/h                 | 45 000                        |
| Puissance calorifique à l'entrée       | kW                    | 2,68                          |
| Courant de fonctionnement              | A                     | 12                            |
| Alimentation électrique                | V/Hz                  | 208-230V~/60Hz                |
| Nombre de compresseurs                 |                       | 1                             |
| Type de compresseur                    |                       | Rotatif                       |
| Nombre de ventilateurs                 |                       | 1                             |
| Puissance du ventilateur               | W                     | 120                           |
| Vitesse de rotation du ventilateur     | RPM                   | 850                           |
| Direction du ventilateur               |                       | Horizontale                   |
| Niveau de pression sonore (à 1 mètre)  | dB(A)                 | 54                            |
| Raccordement hydraulique               | inch                  | 1,5                           |
| Débit d'eau                            | m <sup>3</sup> /h/gpm | 4,5 / 20                      |
| Perte de charge sur l'eau (max)        | kPa/psi               | 10 / 1,5                      |
| Dimensions nettes de l'unité (L/l/h)   | mm/in                 | 1053x420x650 / 41.5x16.5x25.6 |
| Dimensions de l'unité emballée (L/l/h) | mm/in                 | 1110x470x670 / 43.7x18.5x26.4 |
| Poids net/poids de l'unité emballée    | kg/lb                 | 58 / 128                      |

Chauffage:      Température Ambiante (BS/BM): 24°C (75°F) / 19°C (66°F)  
                    Température de l'eau (entrer/sortie): 26°C (79°F) / 28°C (82°F)

## 2. CARACTERISTIQUES TECHNIQUES

---

### 2.2 Dimensions (mm / inches)

Modèle: HP50A/HP50HA

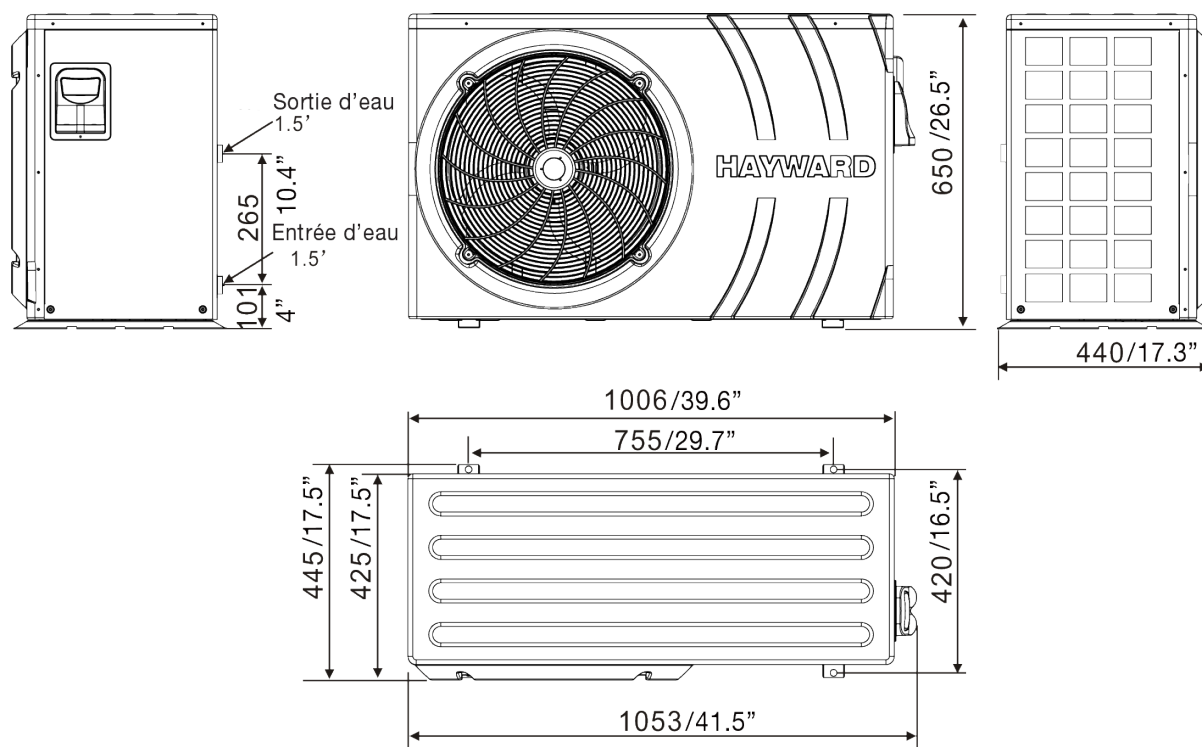

## 3. INSTALLATION ET RACCORDEMENT

---

### 3.1 Illustration de l'installation

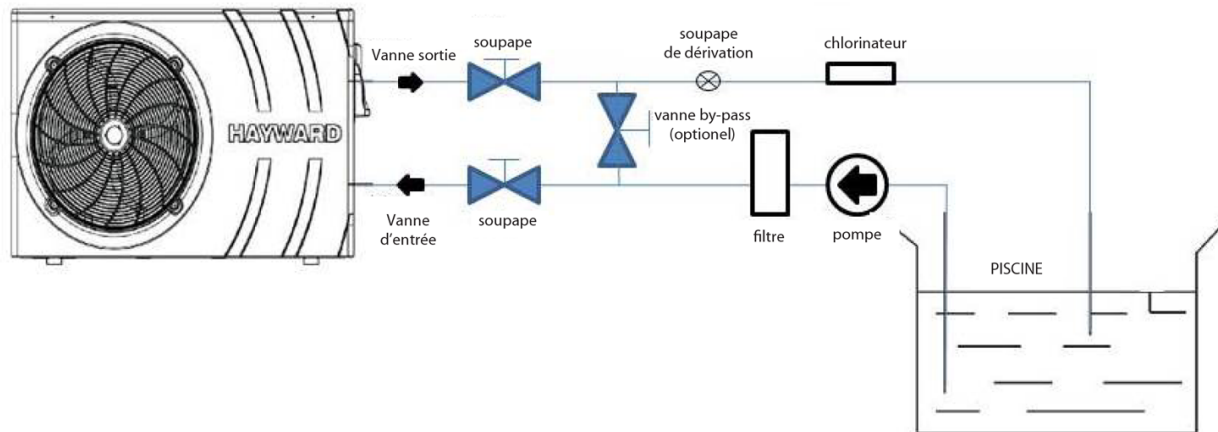

#### Accessoires d'installation

L'usine ne fournit que l'unité de thermopompe ; les autres accessoires représentés sur l'illustration sont des pièces détachées nécessaires pour le système d'alimentation en eau : ils sont fournis par l'utilisateur ou l'installateur.

Attention:

Suivre attentivement les étapes suivantes lors de la mise en marche initiale

- Ouvrir toute la vanne et remplir avec de l'eau
- Assurez-vous que la pompe et les tuyaux sont pleins d'eau
- Fermer la vanne et démarrer la thermopompe

ATTENTION: Il est peut être nécessaire que les tuyaux soient plus haut que la piscine

L'installation doit être effectuée conformément aux exigences de NEC et CEC par le personnel autorisé seulement.

## 3. INSTALLATION ET RACCORDEMENT

---

### 3.2 Thermopompe

L'unité remplit correctement ses fonctions à tout emplacement externe, à condition que les trois facteurs suivants soient présents :

#### 1. Air neuf - 2. Electricité - 3. Tuyauterie destinée au filtre de la piscine

L'unité peut être installée quasiment à tout endroit, à l'extérieur. En ce qui concerne les piscines intérieures, veuillez contacter le fournisseur.

NE PLACEZ pas l'unité au sein d'une zone fermée, ayant un volume d'air restreint : l'air refoulé par les unités sera recyclé.

NE PLACEZ pas l'unité auprès d'arbustes, qui peuvent bloquer l'entrée d'air. A ces emplacements, l'unité ne peut plus bénéficier d'une source continue d'air neuf, ce qui réduit son efficacité et peut empêcher une puissance calorifique adéquate.

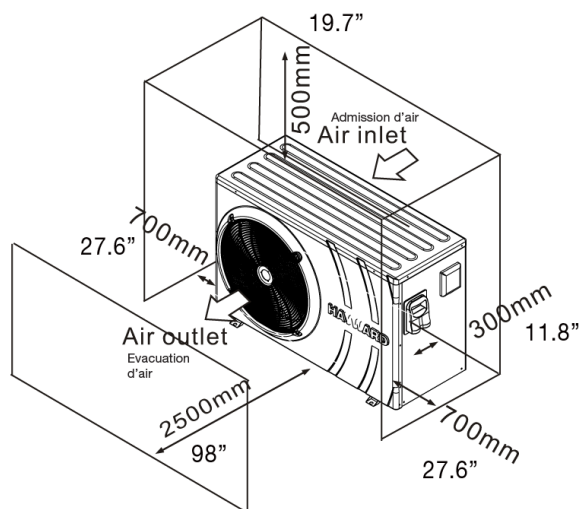

### 3.3 A quelle distance de la piscine l'installer ?

En temps normal, la thermopompe est installée à moins de 25 pieds de la piscine. Plus la pompe est éloignée de la piscine, plus la déperdition thermique à partir de la tuyauterie est élevée. La majeure partie de la

# 3. INSTALLATION ET RACCORDEMENT

## 3.4 Installation des conduites

L'échangeur thermique au titane à débit nominal, exclusif, des thermopompes pour piscine ne requiert pas d'installation de conduites spécifiques, hormis la dérivation (le débit est défini conformément à la plaque signalétique). Pour un débit maximal, la diminution de la pression de l'eau est inférieure à 10 kPa/1.5 psi. Du fait qu'il n'existe pas de chaleur résiduelle ou température de flamme, l'unité ne requiert pas de tuyauterie en cuivre destinée à la dissipation thermique. Les tuyaux en PVC peuvent s'étendre directement jusqu'à l'unité.

Emplacement : raccordez l'unité à la conduite de refoulement (retour) de la pompe pour piscine, en aval de l'ensemble des pompes filtrantes et pour piscine, et en amont de tous les chlorateurs, ozonateurs ou pompes chimiques.

Vous devez utiliser des raccords en pvc male vissé 1½" pour vous adapter sur la thermopompe.

Veillez à ajouter un raccord rapide au niveau de l'entrée et de la sortie de l'unité, afin de simplifier la purge durant la période hivernale, et de faciliter l'accès, si un entretien s'avère nécessaire. (raccord PVC fourni avec l'unité)

Condensation : la thermopompe refroidissant l'air d'environ 4 à 5 degrés, l'eau peut se condenser sur les ailettes de l'évaporateur, en forme de fer à cheval. Si l'humidité

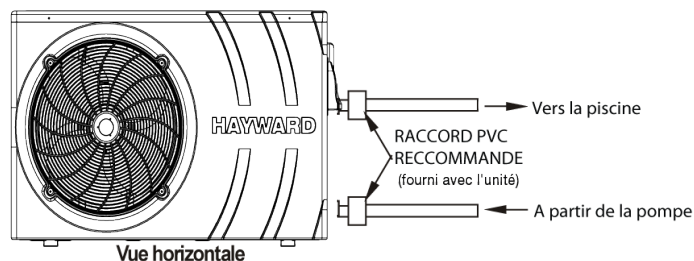

relative est très élevée, la quantité d'eau condensée peut s'élever à plusieurs litres par heure. L'eau descend le long des ailettes, pour parvenir dans bac collecteur, et est évacuée grâce au dispositif de purge destiné à la condensation, en matière plastique et cannelé, situé sur le côté du bac collecteur. Ce dispositif a été conçu pour recevoir un tubage de déversement en vinyle de 3/4", qui peut être posé à la main et s'adapter sur une purge appropriée. On peut facilement confondre la condensation et une fuite d'eau au sein de l'unité.

**NB : pour vérifier rapidement que cette eau provient de la condensation, arrêtez l'unité et maintenez la pompe de la piscine en service. Si l'eau ne s'écoule plus du bac collecteur, il s'agit de condensation. UN TEST ENCORE PLUS RAPIDE consiste à TESTER LA PRESENCE DE CHLORE DANS L'EAU DE PURGE. Si elle ne contient pas de chlore, il s'agit de condensation.**

## 3. INSTALLATION ET RACCORDEMENT

---

### 3.5 Raccordement électrique

REMARQUE : bien que l'échangeur thermique de l'unité soit isolé électriquement du reste de l'unité, il empêche tout simplement à l'électricité de circuler vers et en provenance de l'eau de la piscine. Il est tout de même nécessaire de mettre l'unité à la masse pour vous protéger des courts-circuits au sein de l'unité.

REMARQUE : vérifiez que l'alimentation électrique disponible et la fréquence du réseau correspondent au courant de fonctionnement requis, en prenant en considération l'emplacement spécifique de l'appareil, et le courant nécessaire pour alimenter tout autre appareil connecté au même circuit.

Remarque: Utiliser un conducteur en cuivre massif de calibre 6 AWG ou plus. Tirer un fil continu entre la cosse de masse externe et une barre ou un treillis d'armature. Raccorder un fil de masse en cuivre massif de calibre 6 AWG à la cosse de terre sur la pompe à chaleur, à toutes les pièces métalliques de la piscine ou du spa et à tout le matériel électrique, tuyauterie métallique (hors conduites de gaz) et conduites située à moins de 1,5 m (5 pieds) de parois intérieures de la piscine ou du spa. **IMPORTANT** - Consulter toutes les normes de câblage en vigueur (CCE, etc.), concernant notamment le raccordement à la terre, la mise à la masse et autres procédures générales de câblage.

- 1) Observez le schéma de câblage, chapitre 6.2
- 2) Vérifiez que l'unité est alimentée avec la tension spécifiée. Le bloc de jonction se trouve du côté droit de l'unité. Trois connexions sont destinées à l'alimentation électrique, et deux à la commande de la pompe filtrante (subordination). La ligne d'alimentation électrique doit être dotée, de manière appropriée, d'un fusible de type alimentation moteur ou d'un disjoncteur afin d'éviter des surtensions sur le circuit (voir la plaque signalétique pour connaître la tension concernée).
- 3) Prenez toujours garde d'arrêter l'alimentation principale avant d'ouvrir la boîte de commande électrique.

### 3.6 Premier démarrage

Procédure de démarrage - une fois l'installation terminée, suivez les étapes suivantes :

- 1) Mettre en marche la pompe et vérifier l'arrivée et la sortie d'eau de la piscine.
- 2) Vérifiez que tous les robinets d'eau sont ouverts, et que l'eau s'écoule vers l'unité avant de passer au chauffage ou refroidissement.
- 3) Assurez-vous que l'unité est connectée correctement à l'alimentation principale (voir le schéma de câblage ou chapitre 6).
- 4) Faites pivoter le ventilateur à la main afin de vérifier qu'il peut tourner librement, et que la turbine est fixée correctement sur l'arbre du moteur.
- 5) Vérifiez que le tuyau de purge du condensat est fixé correctement, et ne présente aucune obstruction.
- 6) Activez l'alimentation électrique destinée à l'unité, puis appuyez sur le bouton On/Off sur le panneau de commande.
- 7) Assurez-vous qu'aucun code d'ALARME ne s'affiche lorsque l'unité est sur ON (voir guide de dépannage).
- 8) Réglez le débit d'eau à l'aide de la valve de dérivation (voir chapitre 3.1) afin d'obtenir une différence de 2° C dans la température de l'eau. Prenez note que la position de la valve change si le débit change, comme lorsque vous utilisez une pompe à deux vitesses.
- 9) Après un fonctionnement durant quelques minutes, vérifiez que l'air quittant l'unité s'est refroidi (entre 5 et 10°).
- 10) L'unité étant en service, désactivez la pompe filtrante. L'unité devrait également s'arrêter automatiquement.
- 11) Faites fonctionner l'unité et la pompe de la piscine 24 heures sur 24, jusqu'à ce que la température de l'eau souhaitée soit atteinte. Quand la température de l'eau entrante atteint la valeur définie, l'unité s'arrête. Elle redémarre alors automatiquement (tant que la pompe de la piscine est en service) si la température de la piscine est inférieure d'au moins 2° C à la température définie.

Contrôleur de débit - L'unité est dotée d'un contrôleur de débit qui active la pompe à chaleur lorsque la pompe de filtration de la piscine est en service, et la désactive lorsque la pompe de la filtration est hors service. Par manque d'eau, le code d'alarme EE3 s'affiche sur le régulateur (Voir chapitre 5.2).

Temporisation - l'unité est dotée d'un temporisateur réglé sur 3 minutes intégré, afin de protéger les composants du circuit de commande et d'éliminer toute instabilité en termes de redémarrage, et toute interférence au niveau du contacteur. Grâce à cette temporisation, l'unité redémarre automatiquement environ 3 minutes après toute coupure du circuit de commande. Même une coupure de courant de courte durée active le temporisateur réglé sur 3 minutes, et empêche tout démarrage de l'unité jusqu'à ce que la durée limite de 3 minutes se soit écoulée. Des coupures de courant pendant la période de temporisation n'ont aucun effet sur la durée limite de 3 minutes.

# 3. INSTALLATION ET RACCORDEMENT

## 3.7 Réglage du débit d'eau

Lorsque la pompe à chaleur est en fonctionnement et les vannes d'entrée et de sortie d'eau ouvertes, ajuster la vanne dite "by-pass" de façon à obtenir une différence de 2°C entre la température d'entrée et de sortie d'eau (voir schéma de principe § 3.1). Vous pouvez vérifier le réglage en visualisant les températures entrée (T02) / sortie (T03) directement sur le panneau de commande en suivant la procédure ci-dessous.

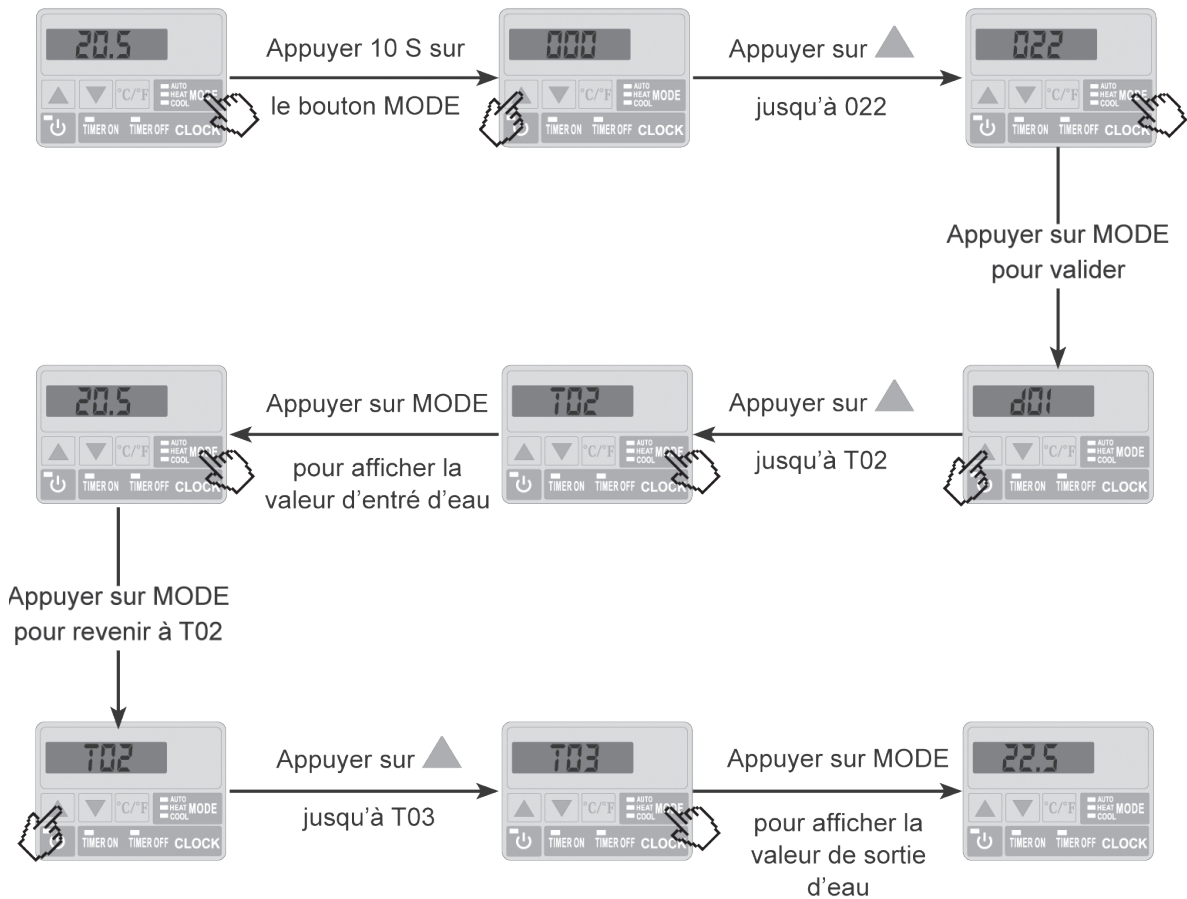

Puis, régler votre By-pass afin d'obtenir une différence de 2°C entre T03 et T02 ( $T03 - T02 = \Delta T = 2$ ).

Appuyer 2 fois sur  pour sortir du menu

Note : L'ouverture de la vanne dite "by-pass" engendre un débit moins important d'où une augmentation du  $\Delta T$ .

La fermeture de la vanne dite "by-pass" engendre un débit plus important d'où une diminution du  $\Delta T$ .



## 4. INTERFACE UTILISATEUR







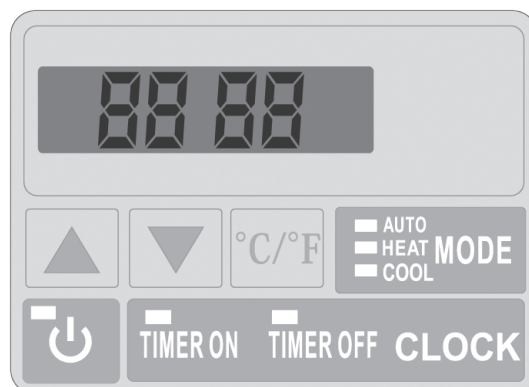





---

### 4.1 Présentation générale

La pompe à chaleur est équipée d'un panneau de commande électronique, raccordé électriquement et pré-réglé en usine en mode chauffage.



#### Légende

-  **COOL** Symbole Mode Refroidissement
-  **HEAT** Symbole Mode Chauffage
-  **AUTO** Mode automatique
-  **CLOCK** Réglage heure et Timer
-  **MODE** Bouton sélection et réglage
-   Bouton Marche/Arrêt et retour/validation
-   Défilement bas
-   Défilement haut
-  **TIMER ON** Réglage heure de marche
-  **TIMER OFF** Réglage heure d'arrêt

## 4. INTERFACE UTILISATEUR (suite)

---

### Mode OFF

Lorsque la pompe à chaleur est en veille (Mode OFF) l'heure ainsi que le mode de fonctionnement sont affichés sur l'écran du régulateur.

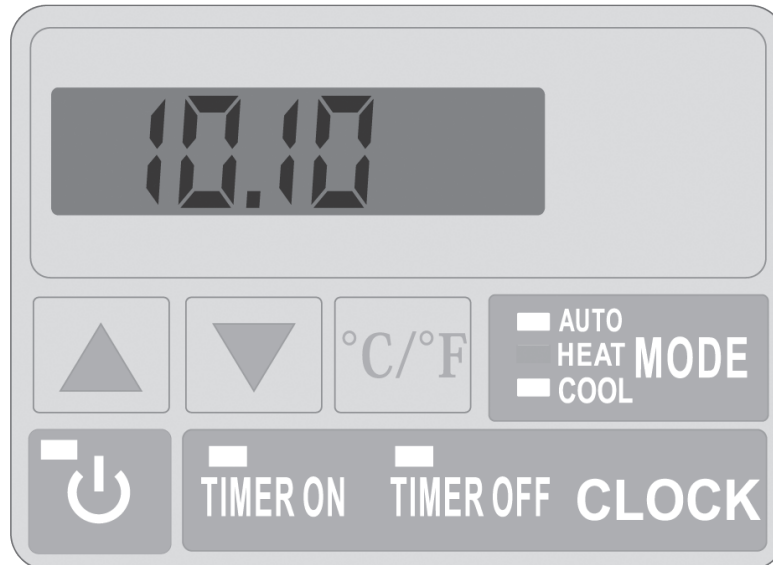

### Mode ON



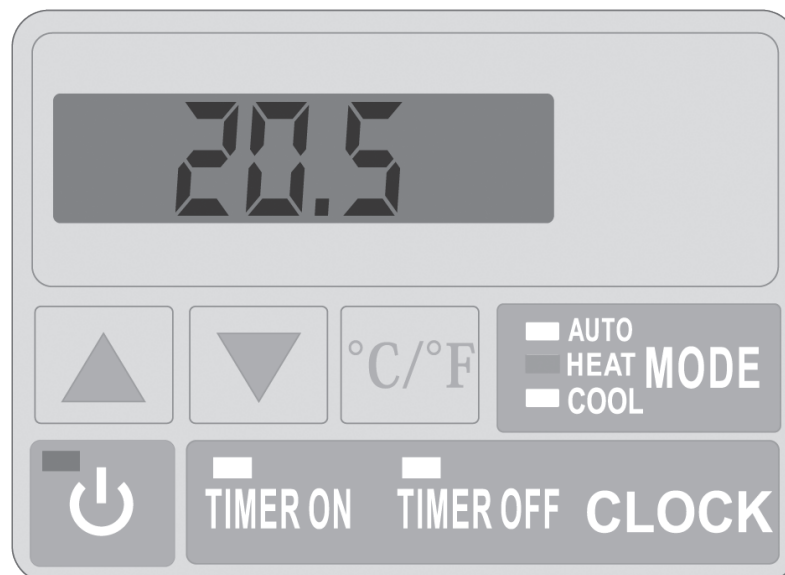

Lorsque la pompe à chaleur est en fonctionnement ou en régulation (Mode ON) la voyante du bouton marche est allumé en rouge et la température d'entrée d'eau s'affiche sur l'écran.



## 4. INTERFACE UTILISATEUR (suite)

---

### 4.2 Réglage de l'horloge





Le réglage de l'horloge peut se faire en mode ON ou OFF. Presser «CLOCK», l'affichage clignote puis appuyer sur «CLOCK», les heures clignotent. Régler les heures avec les flèches  ou  puis presser encore une fois «CLOCK» pour sélectionner les minutes. Régler les minutes à l'aide des flèches  ou . Presser «CLOCK» pour valider. L'afficheur revient à son état précédent.

Note : La sauvegarde des réglages se fait par le bouton «CLOCK» ou automatiquement si aucune touche n'est activée pendant 5 secondes.

### 4.3 Réglage de la fonction timer





Le réglage de cette fonction est nécessaire dès lors que vous souhaitez faire fonctionner votre pompe à chaleur sur une plus courte période que celle définie par l'horloge de filtration. Ainsi vous pourrez programmer un départ différé et un arrêt anticipé ou simplement interdire une plage horaire de fonctionnement (par exemple la nuit).

#### Programmation Départ (Timer ON) / Marche

- 1) Presser «Timer ON», l'heure clignote.
- 2) Presser «Timer ON» pour régler les heures à l'aide des boutons  .
- 3) Presser «Timer ON» pour régler les minutes à l'aide des boutons  .

La sauvegarde des réglages se fait par le bouton «Timer ON» ou automatiquement si aucune touche n'est activée pendant 5 secondes. Un voyant vert indique que le timer est activé.

#### Programmation Arrêt (Timer OFF) / Arrêt



- 1) Presser «Timer OFF», l'heure clignote.
- 2) Presser «Timer OFF» pour régler les heures à l'aide des boutons  .
- 3) Presser «Timer OFF» pour régler les minutes à l'aide des boutons  .

La sauvegarde des réglages se fait par le bouton «Timer OFF» ou automatiquement si aucune touche n'est activée pendant 5 secondes. Un voyant rouge indique que le timer est activé.

## 4. INTERFACE UTILISATEUR (suite)

---

### Suppression des Timer (Timer ON et OFF) / Arrêt et Marche

- 1) Presser «Timer ON», «Timer ON» clignote.
- 2) Presser  pour supprimer la programmation.
- 3) Presser «Timer OFF», «Timer OFF» clignote.
- 4) Presser  pour supprimer la programmation.

### 4.4 Choix du mode de fonctionnement : chauffage, refroidissement ou automatique

#### En Mode “OFF” ou “ON”

Presser le bouton «MODE» pour basculer du mode refroidissement (voyant vert) au mode chauffage (voyant orange) au mode automatique (voyant rouge).

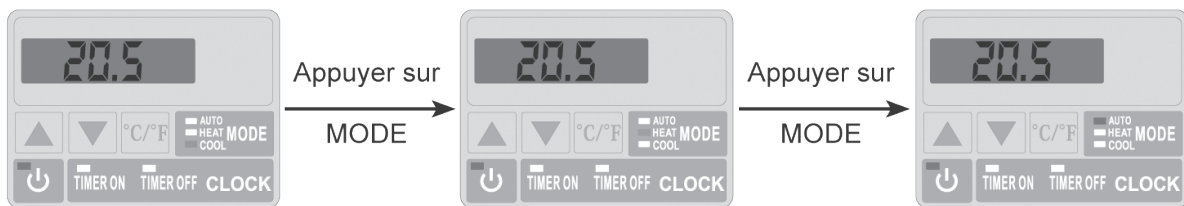

## 4. INTERFACE UTILISATEUR (suite)

### 4.5 Réglage et visualisation du point de consigne (Température d'eau souhaitée)



#### En Mode "OFF" et Mode "ON"

Presser les boutons  ou  pour définir le point de consigne souhaité.

Le réglage s'effectue avec une précision de 0,5 °C.



Ne chauffez pas l'eau de la piscine à une température supérieure à 104° F (40° C). Une température de 100° F est considérée comme sécuritaire pour un adulte en bonne santé. Une eau plus chaude accroît le risque d'hyperthermie. Une attention particulière devrait être accordée aux enfants plus jeunes. Femmes enceintes, attention! L'immersion dans une eau dont la température est supérieure à 100° F (38° C) peut endommager le fœtus durant les trois premiers mois de la grossesse (entraînant des dommages au cerveau ou une malformation chez l'enfant à naître). Les femmes enceintes devraient respecter rigoureusement cette limite maximale de 100° F (38° C).

Note : En fonctionnement ou à l'arrêt il suffit de presser le bouton  ou  pour visualiser ou modifier le point de consigne.

### 4.6 Verrouillage et déverrouillage de l'écran tactile

Presser le bouton Marche/Arrêt  pendant 5 s jusqu'à l'émission d'un bip. Les touches deviennent inactives.

Pour déverrouiller, presser  pendant 5 s jusqu'à l'émission d'un bip. Les touches redeviennent actives.

### 4.7 Charger température sur l'affichage

Lorsque l'appareil est allumé, s'il vous plaît appuyez sur le bouton °C/°F pour choisir entre les degrés Celsius ou Fahrenheit

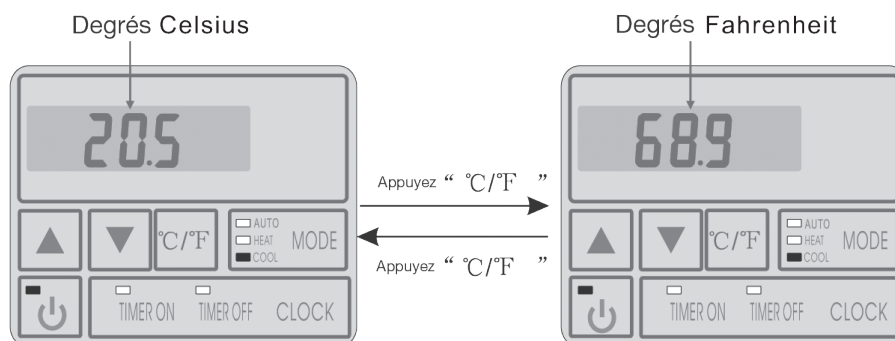

## 5. ENTRETIEN ET INSPECTION

### 5.1 Entretien

- Vérifiez souvent le dispositif d'alimentation en eau et le déverrouillage. Vous devez éviter l'état où ni de l'eau ni de l'air ne pénètre dans le système, étant donné que cela influence les performances et la fiabilité de l'unité. Veuillez nettoyer régulièrement le filtre de la piscine / spa, afin d'éviter tout endommagement de l'unité lié à l'obstruction du filtre.
- La zone entourant l'unité doit être sèche, propre et bien ventilée. Nettoyez régulièrement l'échangeur thermique afin de préserver un bon échange thermique, et donc d'économiser l'énergie. Ne nettoyez pas à la pression ni avec une force excessive, car cela pourrait endommager les ailerons et réduire l'efficacité et la capacité de la thermopompe.
- La pression de fonctionnement du système refroidisseur doit uniquement être traitée par un technicien spécialisé.
- Vérifiez souvent l'alimentation électrique et le raccordement des câbles. Si l'unité commence à connaître des dysfonctionnements, désactivez-la, et contactez votre technicien qualifié.
- Videz toute l'eau de la pompe à eau et du système d'alimentation en eau, de telle sorte que l'eau entrant dans la pompe ou dans le système d'alimentation en eau ne puisse pas se congeler. Vous devez évacuer l'eau présente au fond de la pompe à eau si l'unité n'est pas utilisée sur une durée prolongée. Veuillez vérifier minutieusement l'unité et remplir complètement le système d'eau avant de l'utiliser pour la première fois, après une inutilisation sur une longue durée.
- L'installation doit être réalisée en conformité avec le Code national de l'électricité et uniquement par le personnel autorisé.

### 5.2 Guide de dépannage

| Dysfonctionnement  | Contrôleur<br>LCD              | Raison   | Solution  |
|--|--------------------------------|--|---|
| Défaut sonde entrée d'eau  | P01                            | Le capteur est ouvert ou présente un court-circuit   | Vérifiez ou remplacez le capteur  |
| Défaut sonde sortie d'eau  | P02                            | Le capteur est ouvert ou présente un court-circuit   | Vérifiez ou remplacez le capteur  |
| Défaut sonde de dégivrage  | P05                            | Le capteur est ouvert ou présente un court-circuit   | Vérifiez ou remplacez le capteur  |
| Défaut sonde température extérieure  | P04                            | Le capteur est ouvert ou présente un court-circuit   | Vérifiez ou remplacez le capteur  |
| Différence de température entre l'eau en sortie et l'eau en entrée                   | E06                            | Débit d'eau en volume insuffisant, différence de pression d'eau trop faible / trop élevée                              | Vérifiez le débit d'eau, ou l'obstruction du système.   |
| Antigel en mode refroidissement  | E07                            | Quantité d'eau sortante trop faible  | Vérifiez le débit d'eau, ou le capteur de température d'eau sortante.   |
| Protection antigel de première classe en hiver                                       | E19                            | Température ambiante, ou de l'eau entrante trop faible   |   |
| Protection antigel de seconde classe en hiver  | E29                            | Température ambiante, ou de l'eau entrante encore plus faible  |   |
| Protection haute pression  | E01                            | Pression du système de gaz trop élevée, ou débit d'eau trop faible, ou évaporateur obstrué, ou débit d'air trop faible | Vérifiez le pressostat haute pression et la pression du système de gaz pour évaluer si la boucle de gaz est bloquée ou le fréon n'est pas suffisant |
| Protection basse pression  | E02                            | Pression du système de gaz trop faible, ou débit d'air trop faible ou évaporateur obstrué                              | Vérifiez le pressostat basse pression et la pression du système de gaz pour évaluer s'il existe une fuite ou le fréon n'est pas suffisant           |
| Flux par défaut  | E03                            | Eau absente / peu d'eau dans le système d'alimentation en eau.   | Vérifiez le débit d'eau, vérifiez la pompe à eau et le régulateur de débit pour voir s'ils présentent d'éventuels dysfonctionnements.               |
| Temp. à l'entrée et à la sortie de l'eau, 3 fois Protection de l'écart en 30 minutes | E06                            | Débit d'eau insuffisant  | Vérifiez le débit d'eau, ou si le système d'alimentation en eau est bloqué.   |
| Cycle de dégivrage   | Affichage du code de dégivrage |  |   |
| Problème de communication  | E08                            | Dysfonctionnement du contrôleur LED ou de la connexion PCB   | Vérifier la connexion des câbles  |

## 5. ENTRETIEN ET INSPECTION

---

### 5.3 Hivernage

- Mettre la pompe à chaleur en Mode “OFF”.
- Couper l’alimentation de la pompe à chaleur.
- Vider le condenseur à l’aide de la vidange pour éviter tout risque de dégradation. (Risque important de gel).
- Fermer la vanne “by-pass” et dévisser les raccords unions entrée/sortie.
- Chasser au maximum l’eau stagnante résiduelle du condensateur à l’aide d’un pistolet à air.
- Obturer l’entrée et la sortie d’eau sur la pompe à chaleur pour éviter l’intrusion de corps étrangers.
- Couvrir la pompe à chaleur avec une housse d’hivernage (non fournie).



***Tout dommage occasionné par un mauvais hivernage entraîne l’annulation de la garantie.***

## 6. ANNEXE

### 6.1 Schématique de raccordement du PCB

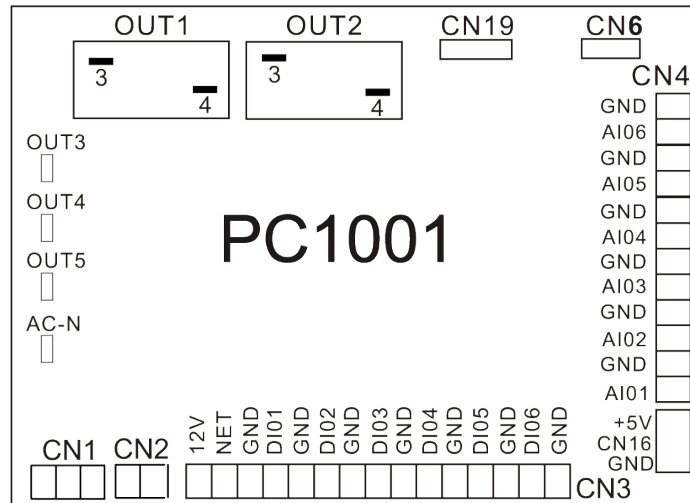

| No. | Symbol      | Signification  |
|-----|-------------|--|
| 1   | OUT1        | Compresseur du systeme                               |
| 2   | OUT2        | Pompe à l'eau (220-230VAC)                           |
| 3   | OUT3        | Valve à 4 voies (220-230VAC)                         |
| 4   | OUT4        | Moteur de ventilateur à haute vitesse (220-230VAC)   |
| 5   | OUT5        | Moteur de ventilateur à faible vitesse (2320-230VAC) |
| 6   | AC-N        | Fil neutre   |
| 7   | NET GND 12V | Controleur du fil externe                            |
| 8   | DI01 GND    | Entrée de l'interrupteur pas d'utilisation           |
| 9   | DI02 GND    | Controlêur de debit entrée/normal fermer             |
| 10  | DI03 GND    | Sonde de protection base temp                        |
| 11  | DI04 GND    | Sonde de protection haute temp                       |
| 12  | DI05 GND    | Pas d'utilisation                                    |
| 13  | DI06 GND    | Pas d'utilisation                                    |
| 14  | AI01 GND    | La temperature d'aspiration                          |
| 15  | AI02 GND    | La temperature de l'eau                              |
| 16  | AI03 GND    | La temperature de l'eau sortir                       |
| 17  | AI04 GND    | La temperature de la bobine (entrée)                 |
| 18  | AI05 GND    | La temperature ambiante (entrée)                     |
| 19  | AI06 GND    | Pas d'utilisation                                    |
| 20  | CN1         | Transformateur du base                               |
| 21  | CN2         | Transformateur secondaires                           |
| 22  | CN6         | Pas d'utilisation                                    |
| 23  | CN19        | Soupape de detente electronique                      |
| 24  | 5V CN16 GND | Debit metre  |



# 6. ANNEXE

## 6.2 Schéma de câblage

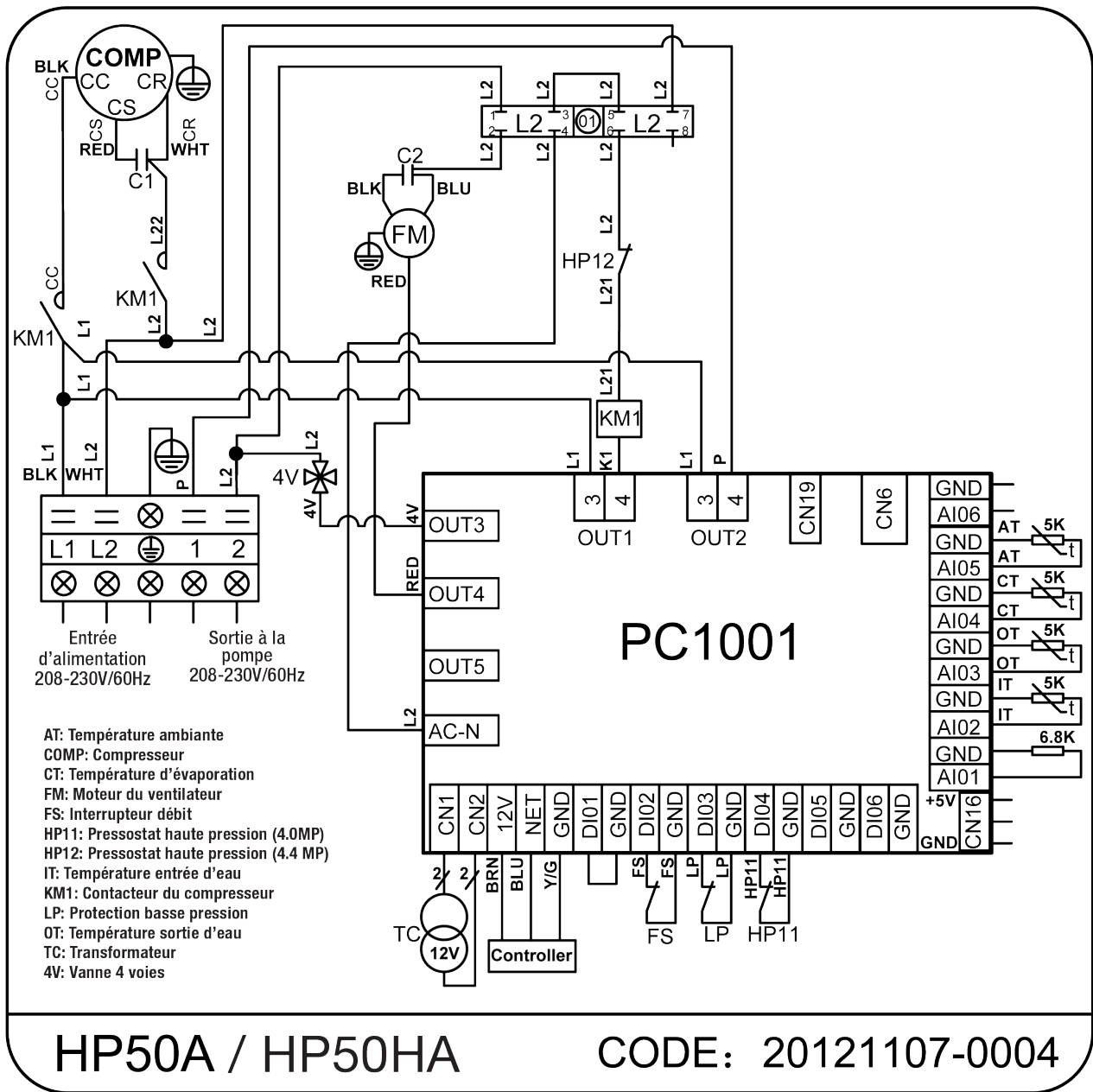

# 6. ANNEXE

## 6.3 Vue éclatée

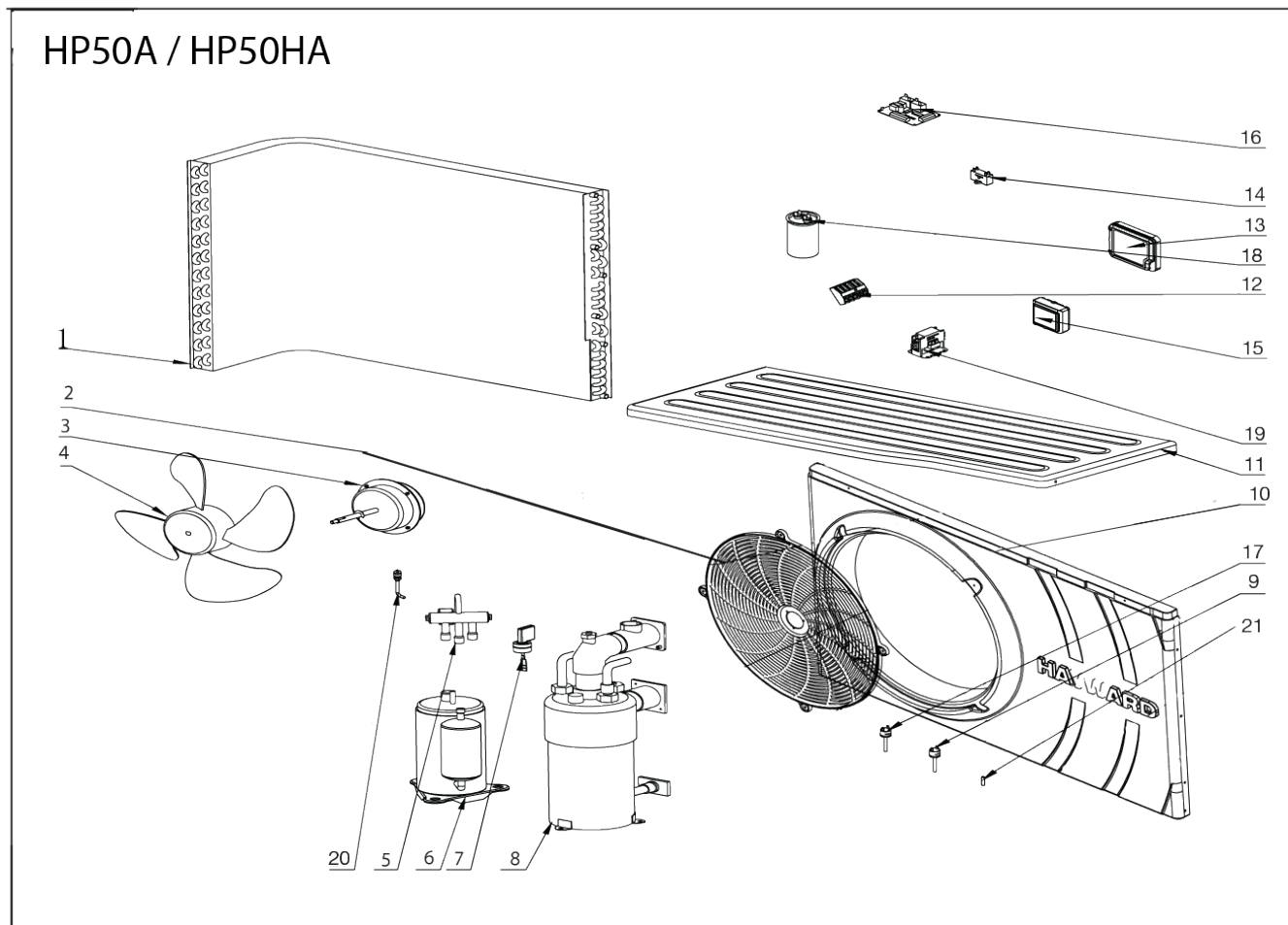

## 6. ANNEXE

---

### 6.3 Liste des pièces principales et pièces détachées - HP50A/HP50HA

| SN | Part Code    | Part Name                              | Part Number     |
|----|--------------|--|-----------------|
| 1  | 32012-120020 | Evaporateur                            | HPX32012-120020 |
| 2  | 20000-220188 | Plastique de protection du ventilateur | HPX20000-220188 |
| 3  | 20000-330124 | Moteur de ventilateur                  | HPX20000-330124 |
| 4  | 3500-2701    | Ventilateur axial                      | HPX3500-2701    |
| 5  | 2001-1418    | Vanne 4 voies                          | HPX2001-1418    |
| 6  | 20000-110041 | Compresseur                            | HPX20000-110041 |
| 7  | 20000-360005 | Détecteur de débit d'eau               | HPX20000-360005 |
| 8  | 32012-120014 | Echangeur de chaleur en Titane         | HPX32012-120014 |
| 9  | 2001-3605    | Pressostat haute pression              | HPX2001-3605    |
| 10 | 32012-220044 | Panneau de façade                      | HPX32012-220044 |
| 11 | 32012-220045 | Couvercle                              | HPX32012-220045 |
| 12 | 2001-3907    | Bornier                                | HPX2001-3907    |
| 13 | 2000-2111    | Couvercle étanche                      | HPX2000-2111    |
| 14 | 20000-350012 | Condensateur de ventilateur            | HPX20000-350012 |
| 15 | 95005-310188 | Unité de commande de l'ACL             | HPX95005-310188 |
| 16 | 35005-310145 | Carte de contrôle                      | HPX35005-310145 |
| 17 | 2000-3603    | Pressostat basse pression              | HPX2000-3603    |
| 18 | 2000-3505    | Condensateur du compresseur            | HPX2000-3505    |
| 19 | 20000-360006 | AC Contacteur                          | HPX20000-360006 |
| 20 | 20000-140153 | Vanne à aiguille                       | HPX20000-140153 |
| 21 | 2000-3242    | Capteur (d'eau et de l'air)            | HPX2000-3242    |

## 6. ANNEXE

---

### 6.4 Garantie

#### GARANTIE LIMITÉE DU MANUFACTURIER

La garantie Hayward couvre, à l'emplacement d'origine, la thermo-pompe contre tout défaut de pièces et fabrication pour un (1) an. Cette garantie couvre les pièces et la main d'oeuvre pour un (1) an et débute à la date d'achat.

Le compresseur a une garantie de deux (2) ans pièces seulement et la composante de l'échangeur en Titanium a une garantie de cinq (5) ans. La main d'oeuvre n'est couverte que pour une période de un (1) an. Hayward n'annulera pas cette garantie à cause d'une chimie de l'eau inadéquate. Cette garantie est valide si l'appareil a été installé selon les caractéristiques établies dans ce manuel.

Cette garantie n'inclut pas le service tels l'inspection, l'entretien ou les appels de service à cause de rapports d'opérations erronés, de la mauvaise position d'un robinet extérieur ou de la nécessité du soutien technique. Elle exclut également le réfrigérant, la réparation ou les dommages causés par la négligence, les accidents ou autres conditions supposant l'utilisation non appropriée de l'appareil. Cette garantie sera rendue nulle si le produit est réparé ou altéré d'une quelconque façon par une personne ou une entreprise autre que celles autorisées par HAYWARD. Cette Garantie a préséance sur toutes les autres garanties, expresse ou tacite, écrites ou orales. Il n'existe pas de garantie tacite de qualité marchande ou de bon fonctionnement couvrant cet appareil. Cette garantie s'applique seulement au Canada.

HAYWARD décidera s'il remplace ou répare toutes pièces de HAYWARD qui est défectueuse et si une des pièces est retournée à notre manufacture, les frais transport seront couverts, dans la période de garantie. Il est entendu que ce genre de remplacement ou de réparation soit la seule solution disponible de HAYWARD. À moins que le service ne soit autorisé par HAYWARD et exécuté par un centre de service autorisé par le manufacturier. HAYWARD n'est pas responsable des dommages de quelques sortes, incluant les accidents ou les dommages indirects. HAYWARD doit approuver le retour des pièces et les réparations seront exécutées dans les termes de cette garantie. Toutes les pièces retournées avant le terme de la garantie seront réparées, frais de port payés, dans les meilleurs délais et aux coûts les plus économiques.

Hayward Pool Products  
620 Division St., Elizabeth, NJ 07207  
[www.hayward.com](http://www.hayward.com) / 1-888-HAYWARD

Hayward Canada, Inc.  
2880 Plymouth Dr., Oakville, ON L6H 5R4  
[www.haywardpool.ca](http://www.haywardpool.ca) / 1-888-238-7665

